

GRADE OBB
— Pas Normal

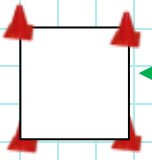

5



4

6



1

2

3

1

4

4

2



Positions

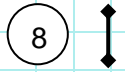

7

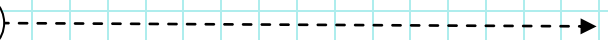

3

9



- CLASSE OBb**
- 1 - Absence Couche
 - 2 - Positions à distance
 - 3 - Suite au pied (pas présent sur le plan)
 - 4 - Rapport d'Objet
 - 5 - En avant dans le carré
 - 6 - Position pendant la marche
 - 7 - Envoi en avant et tourner autour d'un marqueur
 - 8 - Saut de Haie
 - 9 - Rappel
 - 10 - Impressions Générale

Entrée du terrain

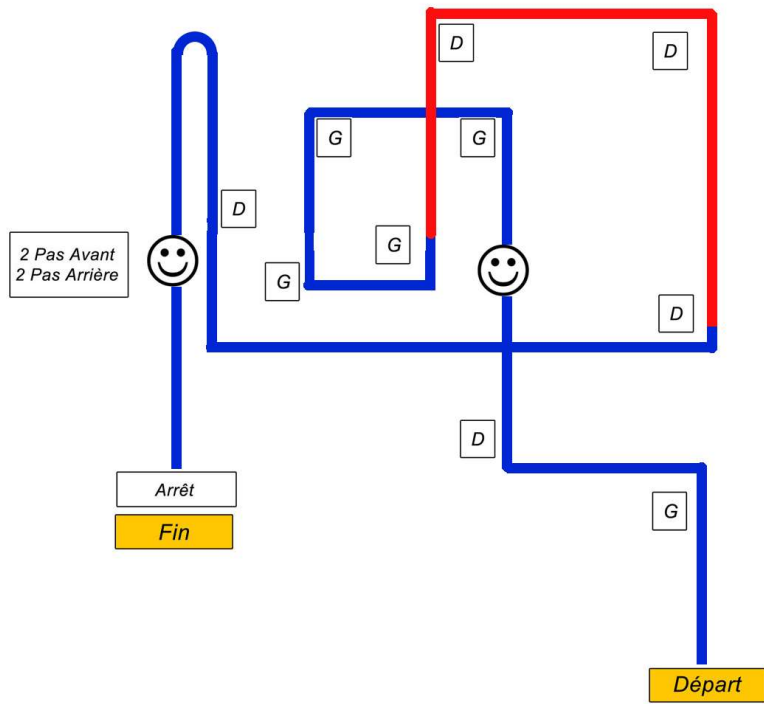

GRADE I

- Pas Normal
- Pas Rapide

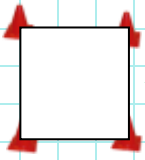

5

6



1

2

3

4

1



4

2



Positions



3

7



8



CLASSE I

- 1 - Absence Assise en Groupe
- 2 - Positions à distance
- 3 - Suite au pied (pas présent sur le plan)
- 4 - Rappel avec Saut de Haie et rapport d'objet
- 5 - En avant dans le carré
- 6 - Debout, ou assis, ou couche en marchant
- 7 - Envoi autour d'un groupe de cônes
- 8 - Rappel
- 9 - Impression Générale

Entrée du terrain

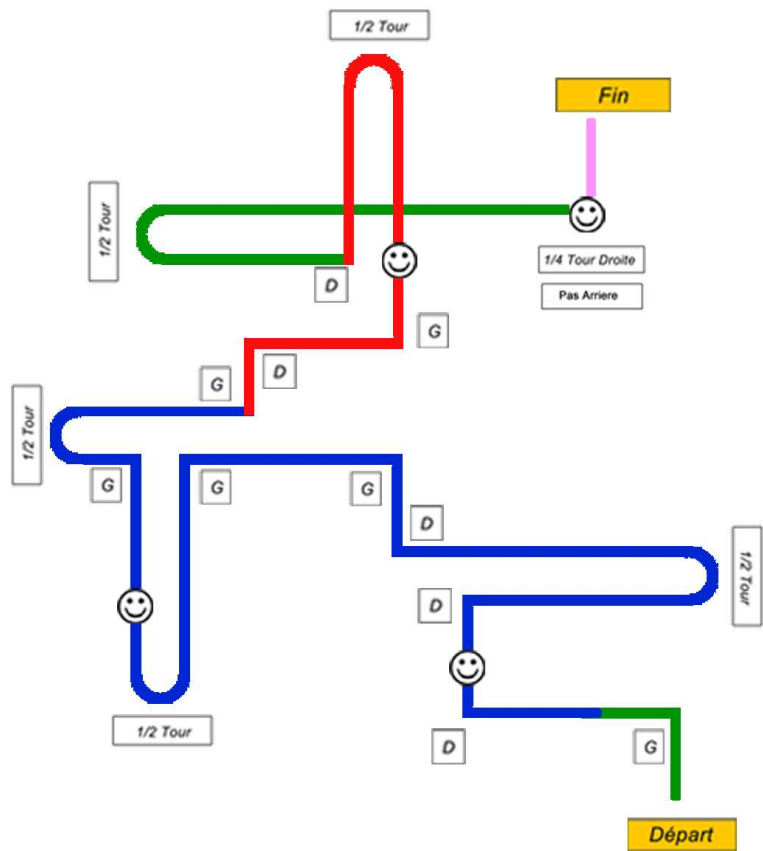

GRADE II

- █ Pas Normal
- █ Pas Lent
- █ Pas Rapide
- █ Pas Arriere

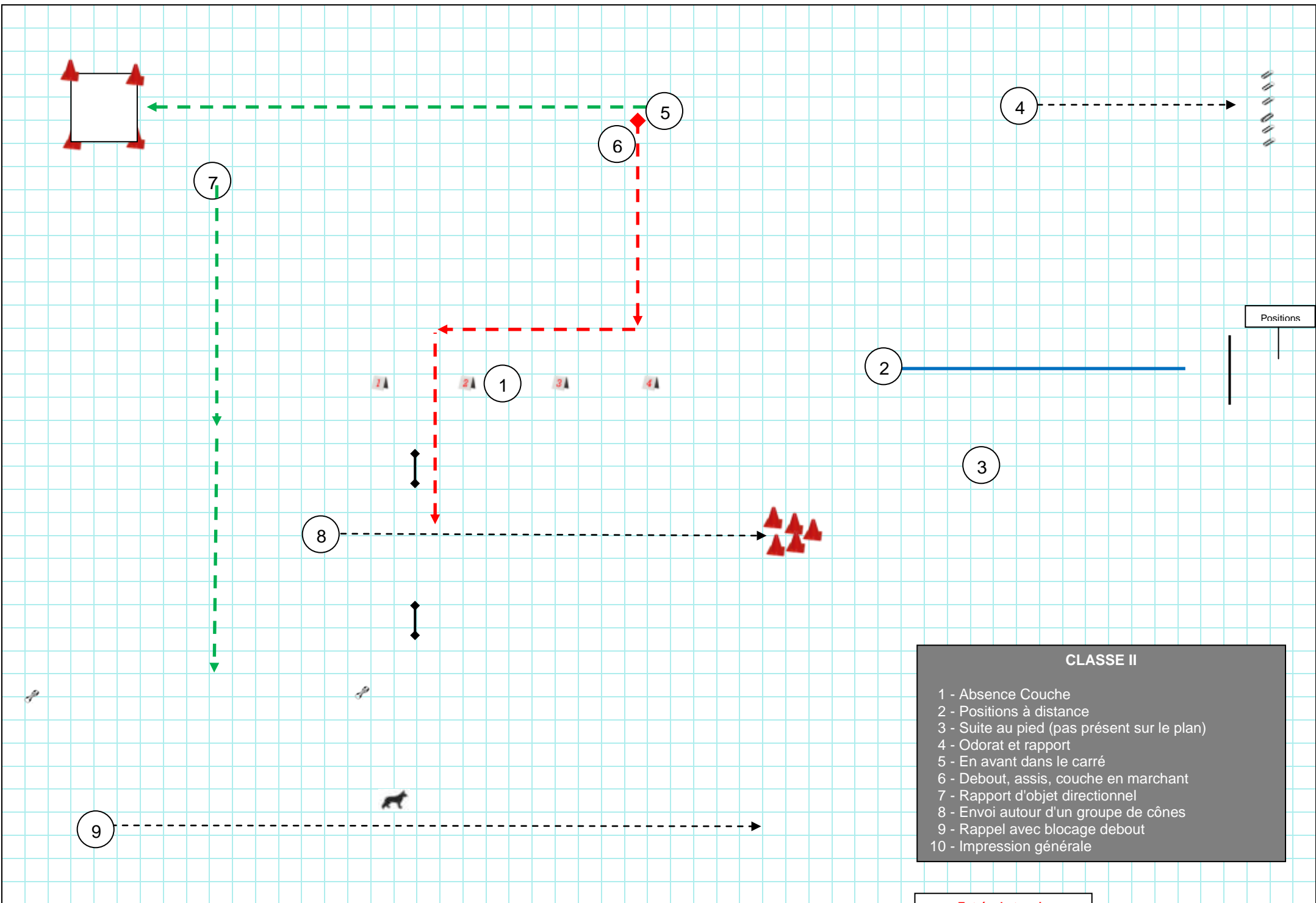

- CLASSE II**
- 1 - Absence Couche
 - 2 - Positions à distance
 - 3 - Suite au pied (pas présent sur le plan)
 - 4 - Odorat et rapport
 - 5 - En avant dans le carré
 - 6 - Debout, assis, couche en marchant
 - 7 - Rapport d'objet directionnel
 - 8 - Envoi autour d'un groupe de cônes
 - 9 - Rappel avec blocage debout
 - 10 - Impression générale

Entrée du terrain

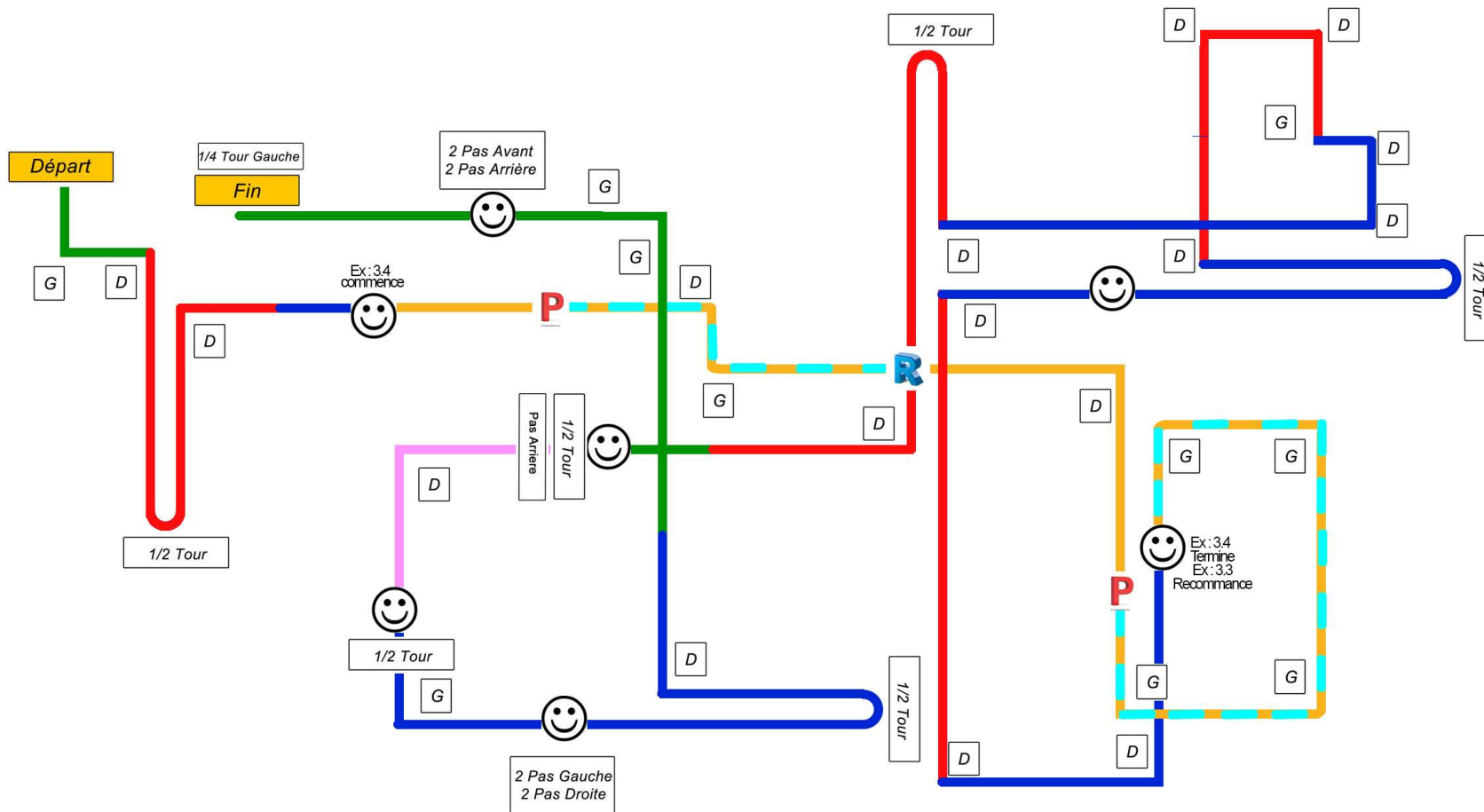

GRADE III

 Pas Normal	 Position 1 et 2
 Pas Lent	 Rappel
 Pas Rapide	
 Pas Arrière	
 Marche avec le chien	
 Marche sans le chien	

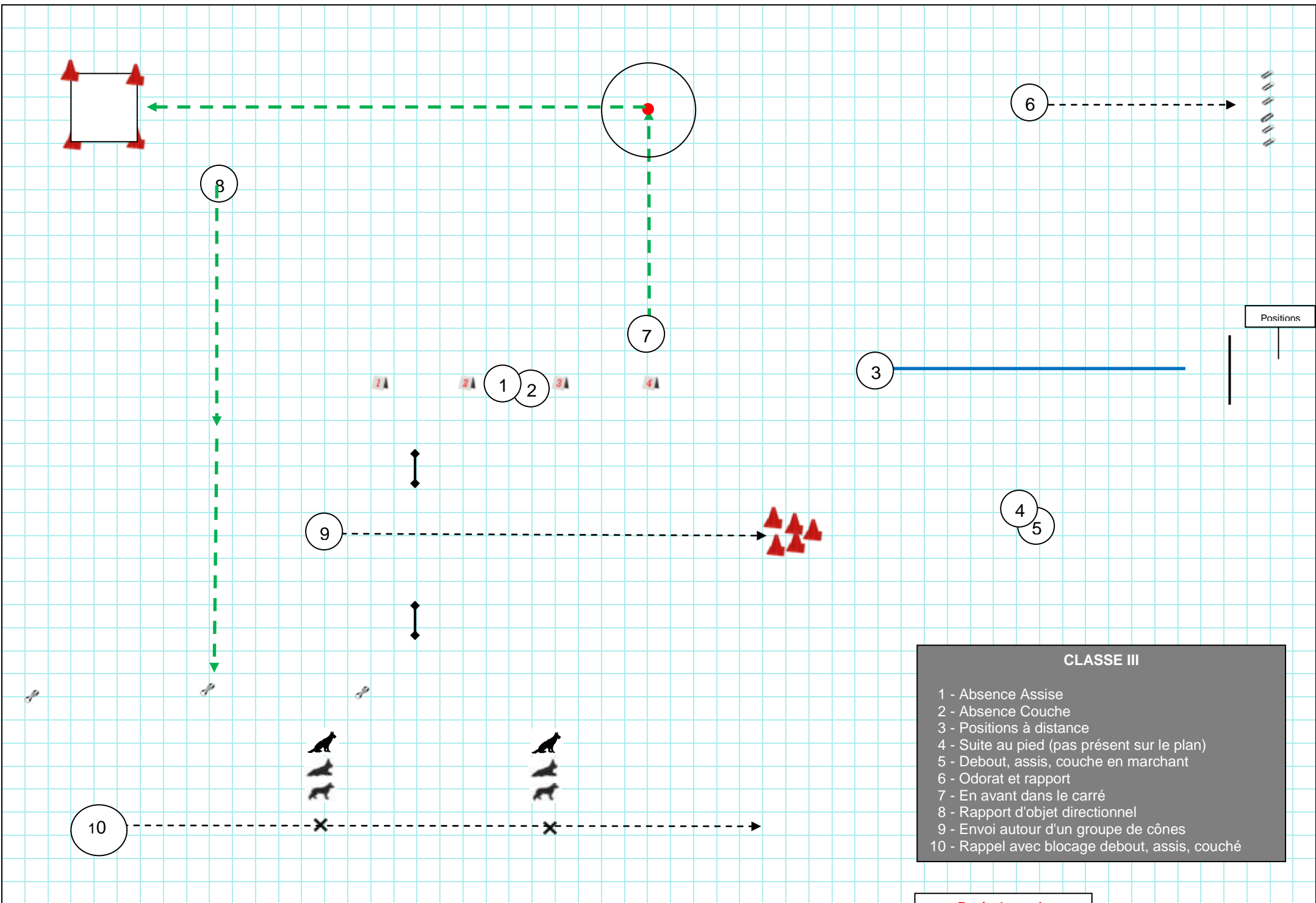

- CLASSE III**
- 1 - Absence Assise
 - 2 - Absence Couché
 - 3 - Positions à distance
 - 4 - Suite au pied (pas présent sur le plan)
 - 5 - Debout, assis, couché en marchant
 - 6 - Odorat et rapport
 - 7 - En avant dans le carré
 - 8 - Rapport d'objet directionnel
 - 9 - Envoi autour d'un groupe de cônes
 - 10 - Rappel avec blocage debout, assis, couché

Entrée du terrain